

DF7

2-žični portafonski sustav

DF7

7" TFT Monitor



DF7-WS DF7-BS

Dijelovi i funkcije

Pozadinsko LED osvjetljenje

4,3 TFT ekran

Indikator utišanosti

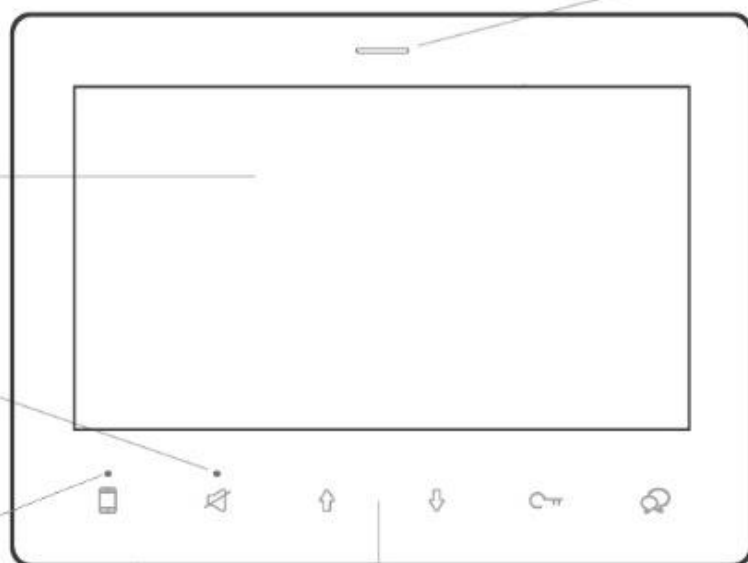

Indikator preusmjerenja

Mikrofon

Touch tipke

Zvučnik

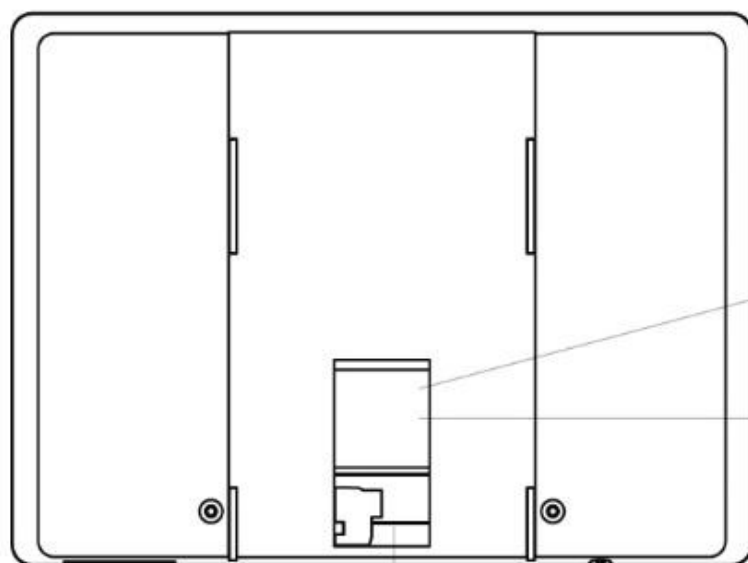

Konektor za tipkalo ispred vrata

Jumper za glasnoću razgovora

BUS priključak

 Razgovor

 Otključaj

 Tipka gore

 Tipka dolje

 Utišaj

 Preusmjerenje

Jumper za glasnoću razgovora: kada je ukopčan - GLASNO,
kada je skinut - TIHO.

Spajanje

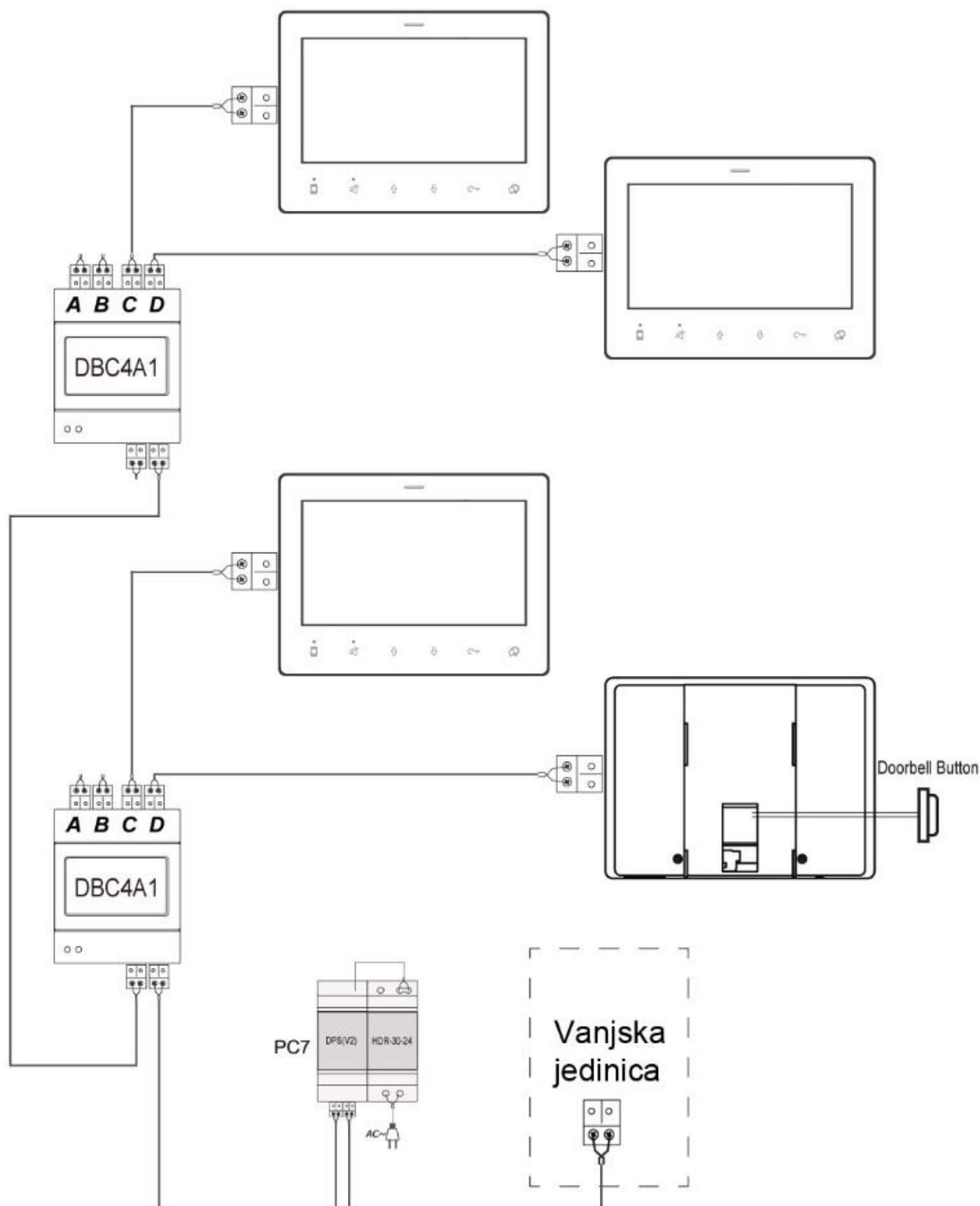

Napomena:

DF4 monitori ne podržavaju DT-IPG module, a ako se koriste sa RLC modulom potrebno je u RLC učitati novi firmware.

DF4 monitori ne podržavaju paralelno spajanje, obavezno mora ići preko DBC razdjelnika.

Ugradnja

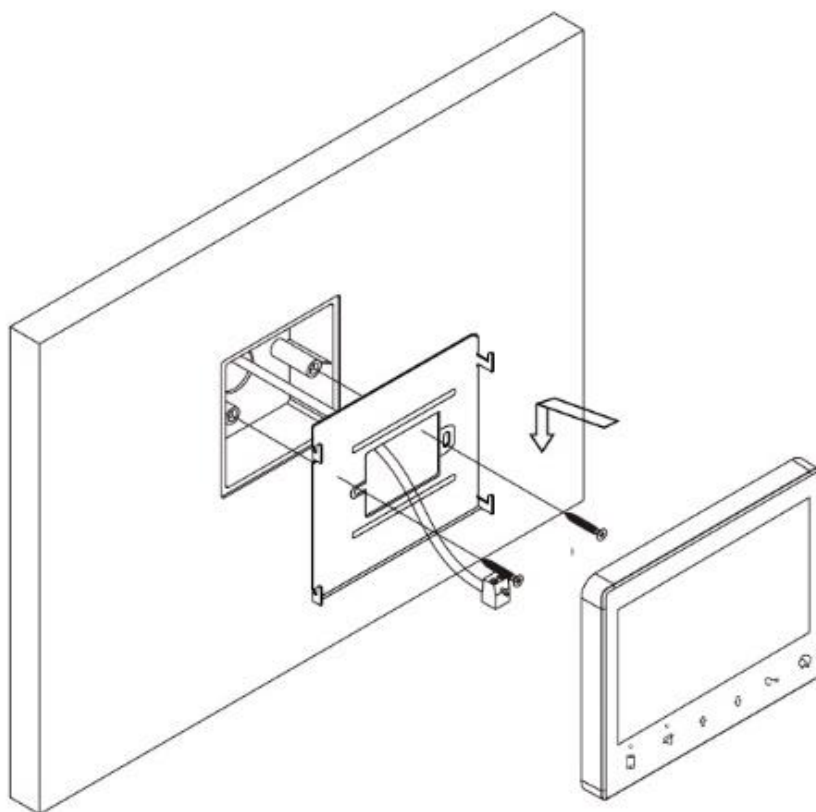

Instalacija

1. Podešavanje adrese

Kroz meni monitora

- pritisnite ↓ ili ↑ ili ⏻ da bi ušli u meni
- nakon što ste ušli u meni pritisnite i držite tipku za otključavanje
- pritisnite ↑ (📍) da bi podesili adresu
- pritisnite ↓ (🔗) da bi podesili master/slave.



Aktiviranje pozivom

a. uključite napajanje monitora (BUS) te pritisnite i držite tipku  6 sekundi, dok  ne počne blinkati

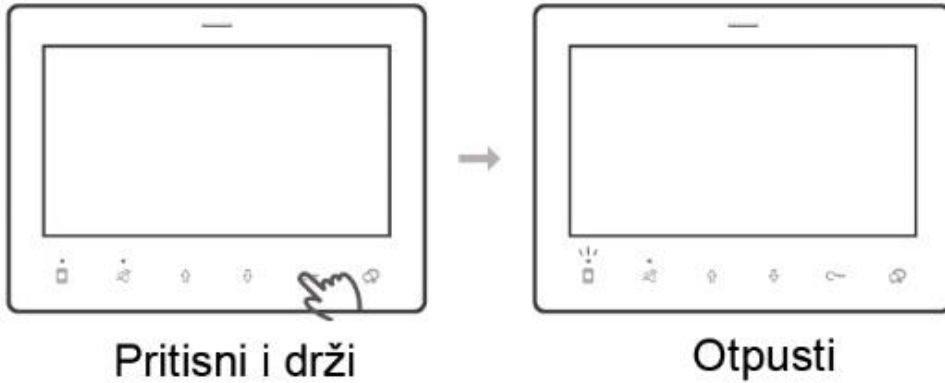

b. poziv sa vanjske jedinice aktivira željenu adresu

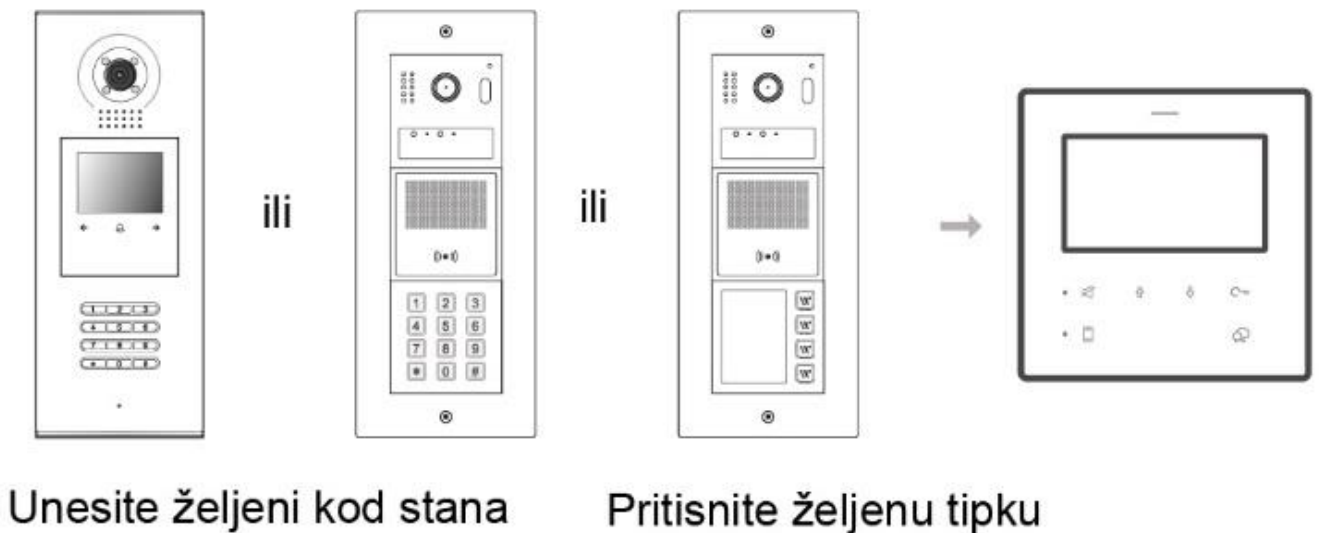

Adresiranje preko PG1 programatora



Za detalje pogledajte upute samog programatora.

2. Podešavanje master/slave monitora Kroz meni monitora

Pogledajte 1.korak podešavanja adrese monitora

3. Automatski povratni poziv

Nakon 1. i 2. podešenja DF4 može sam sebe pozvati tako da simulira poziv sa vanjske jedinice.

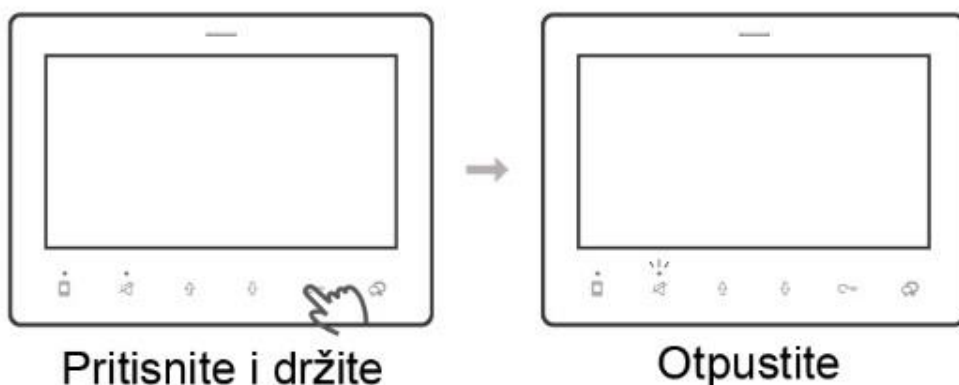

Kad je priključeno napajanje i monitor u stanju mirovanja pritisnite  na 3 sekunde dok  ne počne blinkati.



Korisničke postavke



1. Podešavanje glasnoće zvona

Možemo birati između dvije razine zvona.

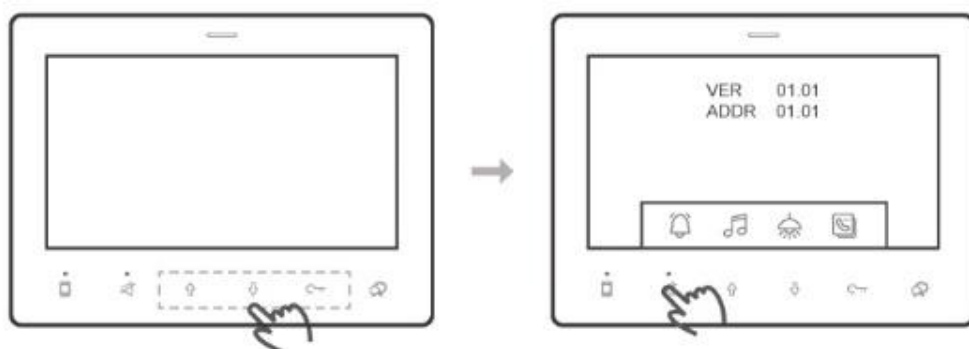
Uđite u glavni meni, pritisnite tipku  koja se odnosi na , da bi odabrali glasniju ili tišu razinu.



2. Promjena melodije

U stanju mirovanja pritisnite  (odnosi se na ), da bi birali jedan od 3 seta melodija. Nakon odabira redom će se reproducirati melodija za poziv sa vanjske jedinice, interkoma i poziva ispred stana.

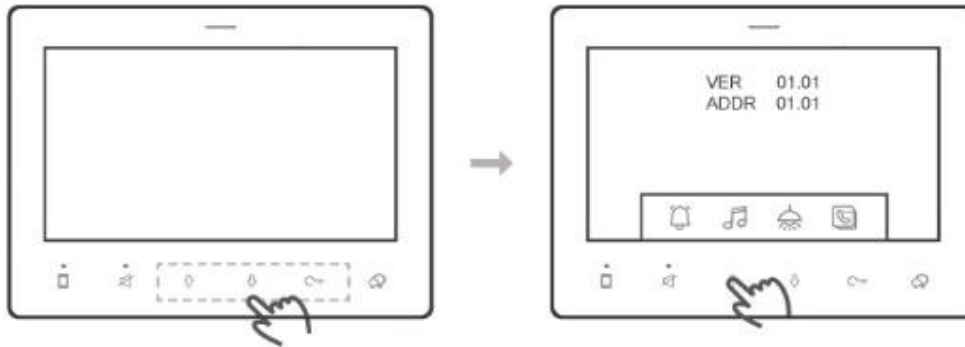

Operacije





1. Scenarij poziva

U stanju mirovanja pritisnite  da bi uključili funkciju “Ne smetaj”.

Pritisnite  da bi uključili/isključili preusmjerenje poziva.
(*Funkcija dostupna uz dodatne module i ne u svim konfiguracijama)

2. Odgovaranje na poziv

Nakon što monitor počne zvoniti možete pritisnuti:

-  da bi započeli komunikaciju sa posjetiteljem
-  da bi otključali bravu 1
-  da bi otključali bravu 2
-  da bi podesili svjetlinu slike
-  da bi prebacili na drugu kameru ako postoji

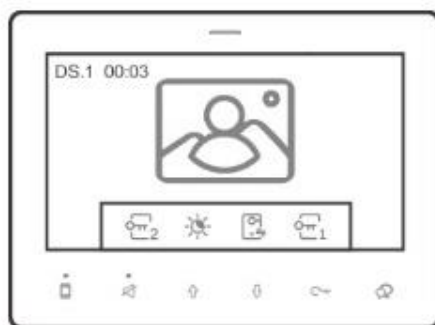

3. Manualno paljenje kamere

U stanju mirovanja pritisnite tipku  da bi vidjeli što se događa na vanjskoj jedinici.

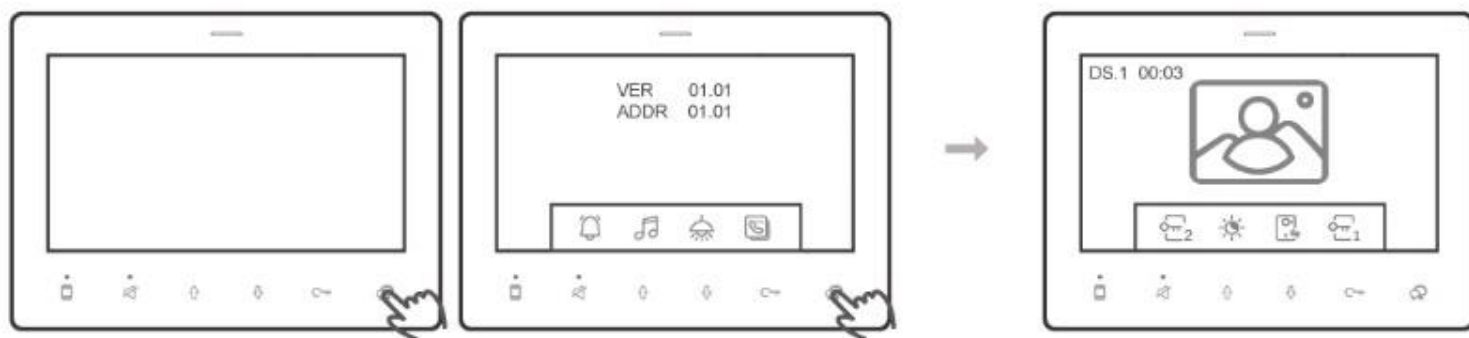

4. Interkom poziv

U stanju mirovanja pritisnite tipku  da bi ušli u interkom meni.

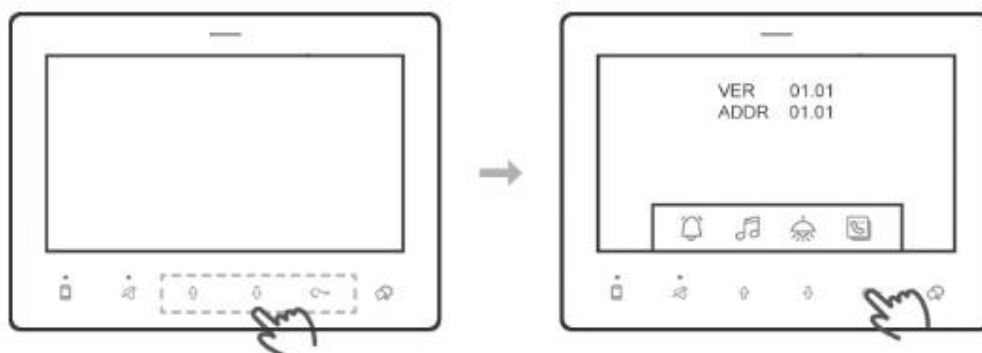

Koristite strelice ↑ ili ↓ da bi odabrali adresu monitora kojeg želite pozvati te pritisnite ☎ za poziv.

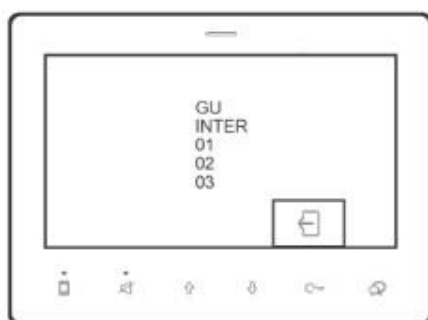

GU: Guard unit (zaštitarska jedinica)

INNER: poziv svih monitora sa istom adresom kao ovaj s kojeg pozivamo.

5. Upravljenjem rasvjetom preko RLC modula

U stanju mirovanja, u glavnom meniju, pritisnite strelicu dolje ↓ (odnosi se na ☹). Kada ikona požuti znači da je svjetlo upaljeno.

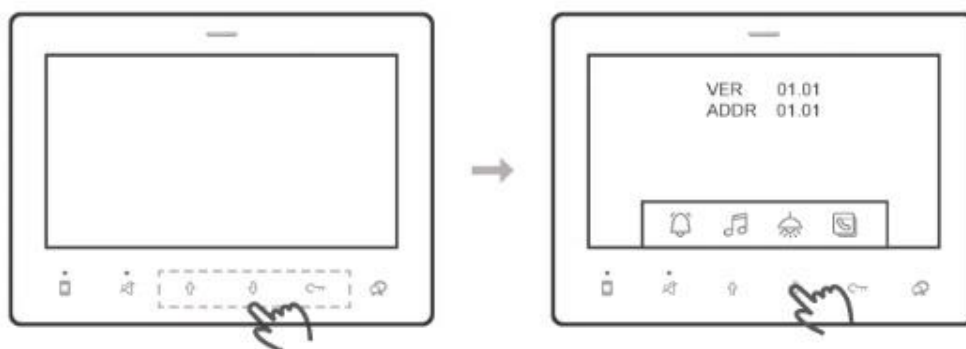

Vraćanje na tvorničke postavke

1. Isključite monitor sa BUS linije, pričekajte 30 sekundi te opet spojite na BUS
2. Unutar 10 sekundi pritisnite i držite tipku  12 sek., otpustite kad LED počnu bljeskati.
3. Dugačak biiip znači da su sve postavke vraćene na tvorničke vrijednosti.

Napomena: Adresa će ostati nepromijenjena, dok će se master/slave postavke vratiti na tvorničke vrijednosti.

Specifikacije

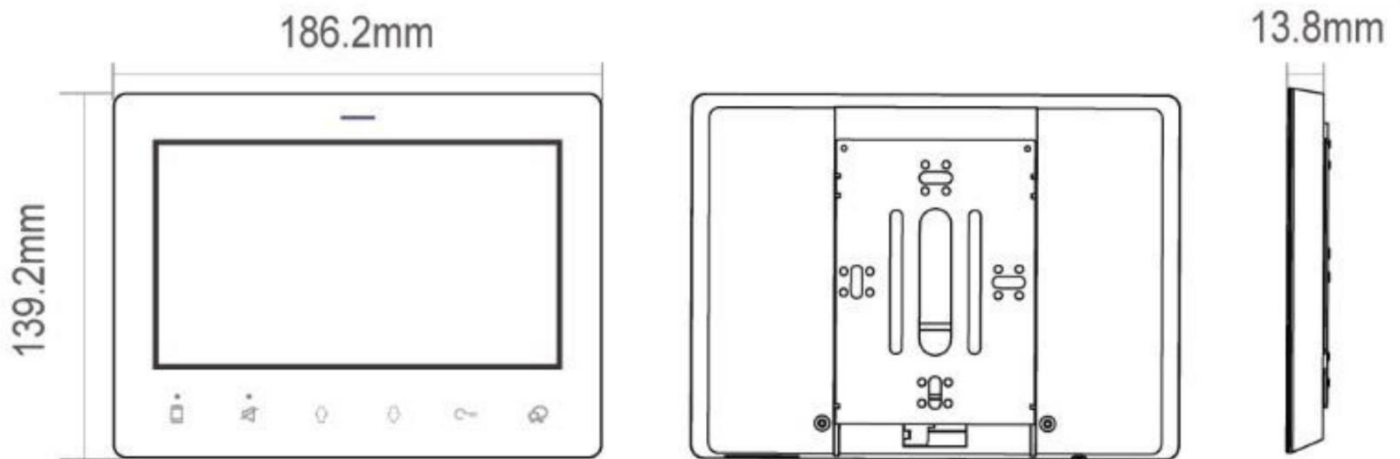

DF7

Napajanje: 20 - 28 V DC

Potrošnja struje: 9mA u mirovanju, 127 mA u radu

Radna temperatura: -15 do +55 °C

Ožičenje: 2 žice, bez polariteta

Ekran: 7 inča digitalni LCD u boji

