

IP vanjska video jedinica

Priručnik

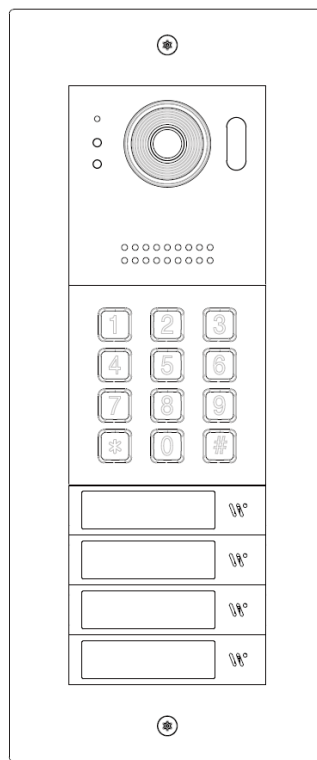

1. Dijelovi i funkcije

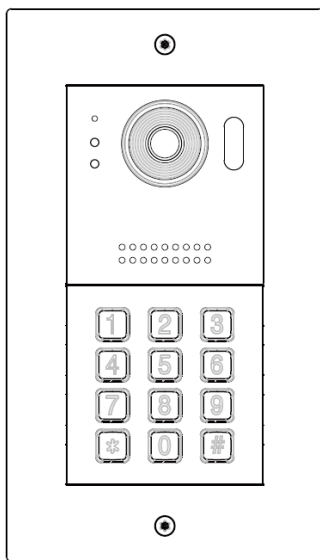
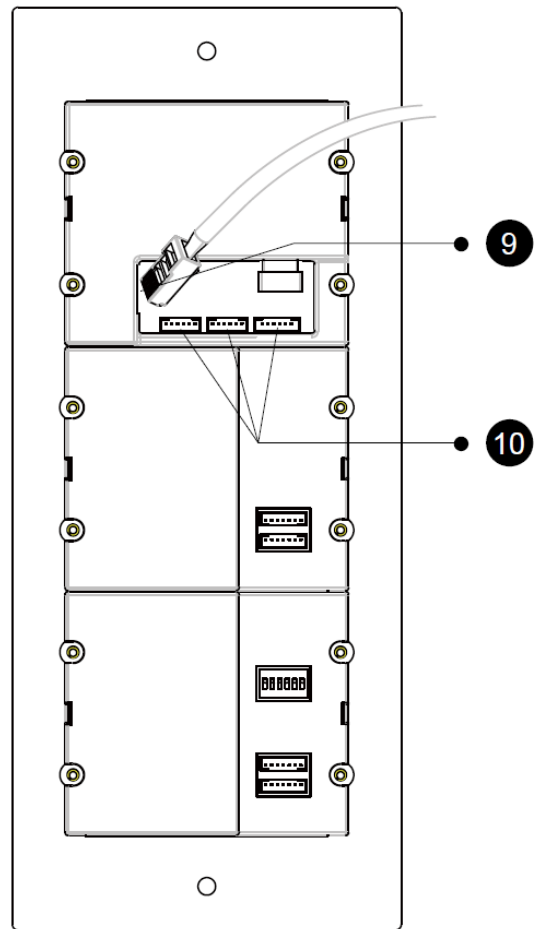
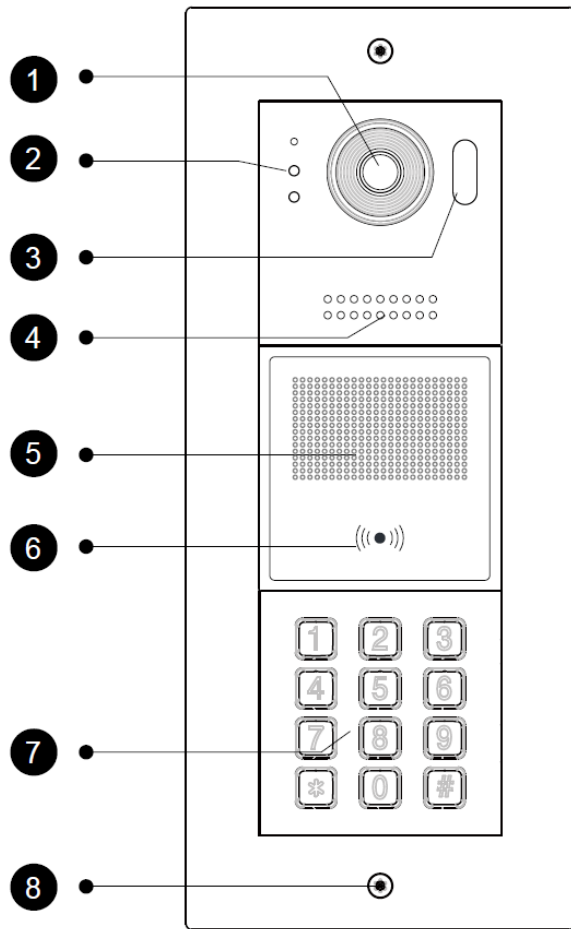

1 Leća kamere

2 Mikrofon

3 Noćna LED
Osvjetljava subjekte u mračnim uvjetima

4 Zvučnik

5 Točkasti matrix zaslon

6 Čitač kartica
Dozvoljava otključavanje vrata korištenjem kartice. Vanjska jedinica oglasiti će zvučnim signalom se ako kartica ne može otvoriti vrata.

7 DVC 821/MK modul

8 Otvor za vijak

9 LAN konektor
Koristi se za povezivanje vanjske jedinice na mrežu.

10 Konektor terminala
Koristi se za povezivanje vanjskih uređaja sa vanjskom jedinicom

2. Ugradnja vanjske jedinice

Podžbukna ugradnja

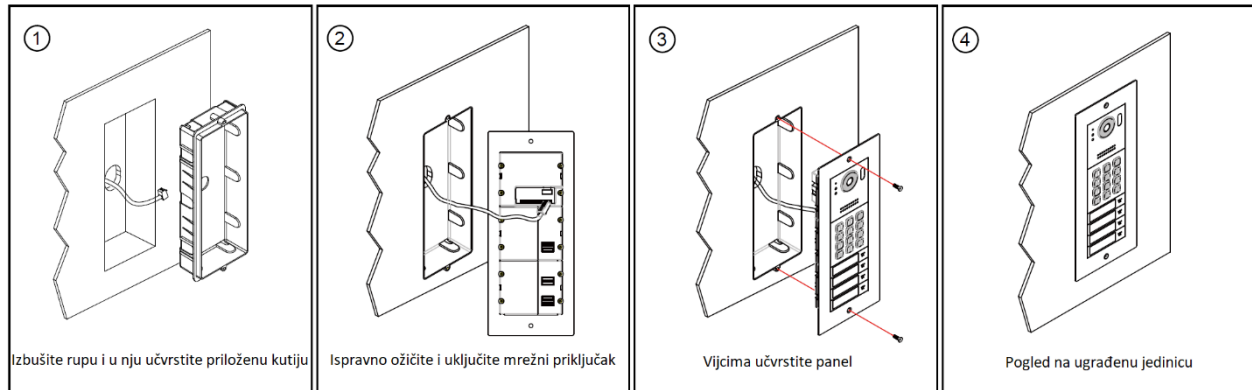

Nadžbukna ugradnja

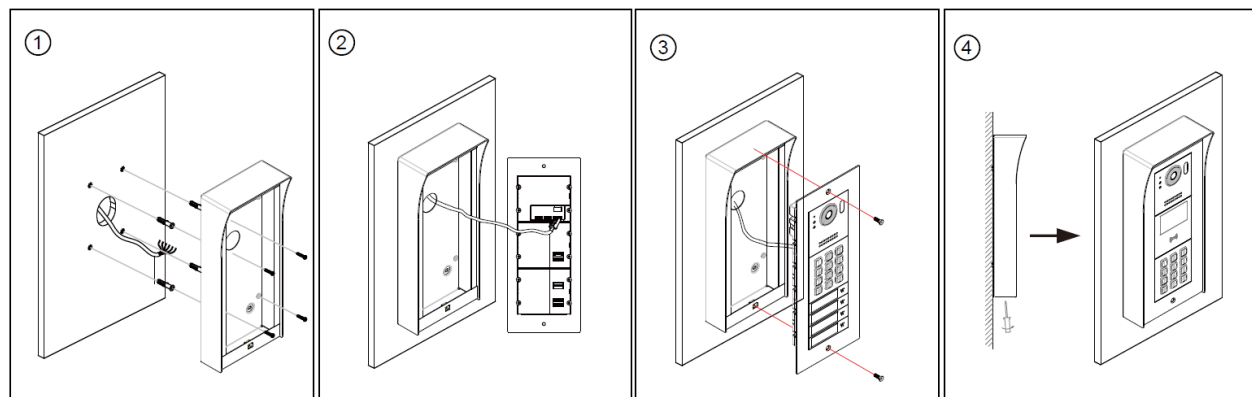

1. Uobičajena visina ugradnje vanjske jedinice je 145~160cm.
2. Vijcima učvrstite stražnji panel za zid nakon ispravnog povezivanja kabela.
3. Smjestite prednji panel na stražnji te ga potom učvrstite vijcima.

3. Povezivanje električne brave

Otključavanje brave naponskim izlazom

Napomena:

1. Ovaj način rada podržava samo elektromagnetske brave.
2. Koristite elektromagnetsku bravu tipa „Pod naponom zaključano“.
3. Naponski izlaz ograničen je na 12V, 250mA.
4. Parametar **način otključavanja** potrebno je postaviti na 1 (tvornički).

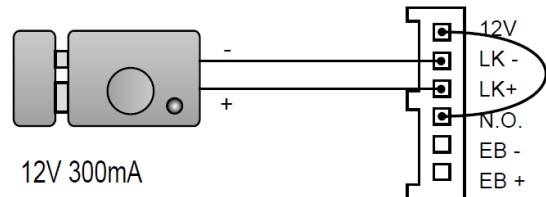

Otključavanje brave „suhim kontaktom“

Napomena:

1. Potrebno je koristiti vanjsko napajanje prema specifikacijama brave.
2. Unutarnji relej ograničen je na AC ili DC 24V/1A.
3. Postavite **način otključavanja** za različite tipove brava.
 - Pod-naponom-otključano: Način otključavanja=0 (tvornički)
 - Pod-naponom-zaključano: Način otključavanja=1

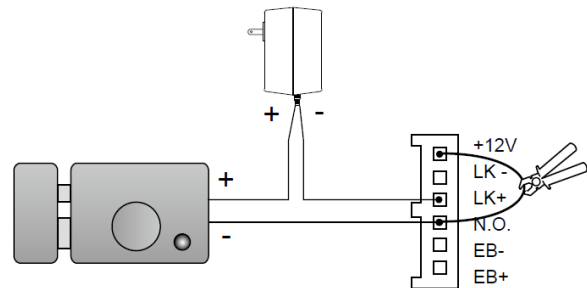

4. Moduli

1. DVC 821/MK modul

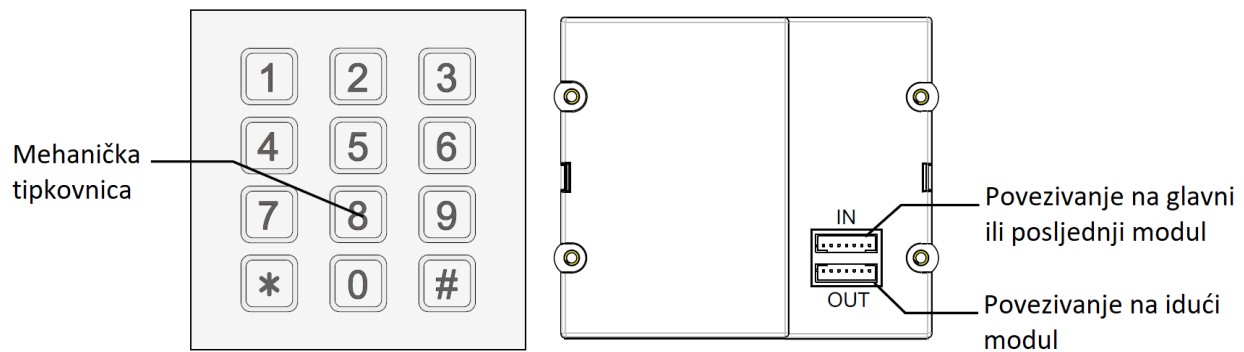

Pozivanje monitora

Pritisnite tipke za unos broja prostorije/adrese, pritisnite tipku „#“ kako bi aktivirali poziv.

Otključavanje

1. Postavite privatnu šifru na monitoru:

Na monitoru pritisnite „Postavke“ -> „Upravljanje“->„Privatna šifra“ te unesite 4-znamenkastu privatnu šifru.

2. Otključavanje korištenjem privatne šifre:

Za otključavanje na DVC 821/MK modulu unesite „Call_Nbr (pozivni broj) + Privatna šifra“.

Na primjer:

Device_Addr (adresa uređaja): (SS)5, Privatna šifra: 6363

Za otključavanje na DVC 821/MK modulu unesite 56363.

2. DVC 821/DR

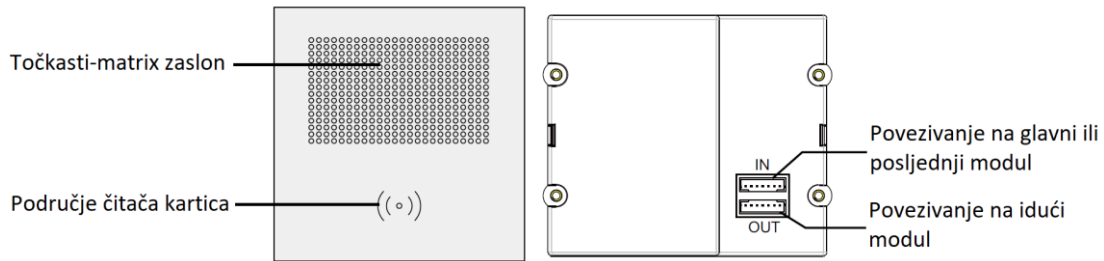

Točkasti-matrix: 16 x 24 točkasti matrix zaslon.

Čitač kartica: podržava nekriptirane RFID tagove na 125kHz i 13,56MHz.

Svojstva

- Upravljanje putem monitora
- Udaljenost čitanja kartice je od 3 do 5 cm

Rad sa karticom

1. Postavite privatnu šifru na monitoru:

Na monitoru pritisnite „Postavke“->„Upravljanje“->„Privatna šifra“ te unesite 4-znamenkastu šifru otključavanja.

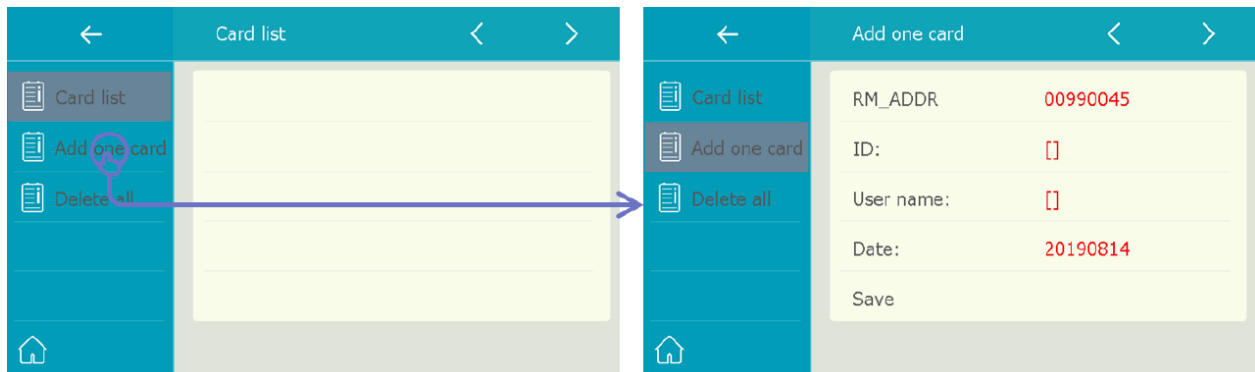

RM_ADDR: trenutna adresa monitora; samo za čitanje

ID: Unesite 10 znamenki broja kartice kako bi dodali novu karticu; nužno.

Korisničko ime: Ime kartice; nije nužno.

Datum: dodajte datum; nije nužno

2. Korištenje kartice

Na DVC 821/DR modulu, učitajte prijavljenu karticu na čitač vanjske jedinice kako bi otključali vrata.

5. Specifikacije

- Napajanje: Power-over-Ethernet (IEEE 802.3af Class 0)
- LAN sučelje: 10 BASE-T / 100 BASE-TX Ethernet (RJ45)
- Kamera: Tip 1/3.7" Ultra Sense, ISP sa 77dB WDR
- Kut leće: 170° sa Fisheye korekcijom
- Najniže osvjetljenje: 5 lux
- Čitač kartica: Podržava 125kHz i 13,56MHz nekriptirane RFID tagove
- Naponski izlaz za bravu: 12VDC, 250mA
- Tip kabela: Cat-5e ili Cat-6
- Udaljenost ožičenja: 100m
- Radna temperatura: -10°C do +50°C
- Zaštita: IP65
- Dimenzije: 316(V)x133(Š)x48(D)mm (3 modula)
232(V)x133(Š)x48(D)mm (2 modula)

6. Ožičenje

